

BPS 160



POMPE A MEMBRANA A BASSA PRESSIONE
LOW PRESSURE DIAPHRAGM PUMPS
POMPES A MEMBRANE A BASSE PRESSION
BOMBAS A MEMBRANA DE BAJA PRESSION
NIEDERDRUCK-MEMBRANPUMPEN



Configurazione: 3 membrane in NBR e Desmopan® (Viton a richiesta). Parti a contatto con il liquido: alluminio plastificato e poliammide. Di serie: **accumulatore di pressione**. A richiesta: valvola di sicurezza, protezione p.d.f.

Configuration: 3 diaphragms in NBR and Desmopan® (Viton available on request). Parts in contact with spray liquid: plastic coated aluminium and polyamide. Standard: **pressure accumulator**. On request: safety valve and PTO protection.

Configuration: 3 membranes en NBR et Desmopan® (Viton à la demande). Parties au contact du liquide : aluminium plastifié et polyamide. De série : **accumulateur de pression**. À la demande : soupape de sécurité, protection prise de force.

Configuración: 3 membranas en NBR y Desmopan® (Viton bajo pedido). Partes en contacto con el líquido: aluminio plastificado y poliamida. De serie: **acumulador de presión**. Bajo pedido: válvula de seguridad, protección toma de fuerza (t.d.f.)

Konfigurierung: 3 Membranen aus NBR und Desmopan® (Viton auf Wunsch). Teile im Kontakt mit der Flüssigkeit: plastifiziertes Aluminium und Polyamid. Serienmäßig: **Druckspeicher**. Auf Wunsch: Sicherheitsventil und Zapfwellenschutz.



Le pompe della serie BPS **sono abbinabili in tandem** per aumentare la portata o ottenere applicazioni multiple in sincrono (irrorazione/agitazione/ricircolo costante).

BPS series pumps **are couplable in "tandem"** to expand flow rate capacity or multi-purpose applications (spraying/agitation/rinsing/constant recirculation).

Les pompes de la série BPS **peuvent être associées en tandem** pour augmenter le débit ou réaliser des applications multiples synchronisées (arrosage/agitation/recirculation constante).

Las bombas de la serie BPS **se pueden combinar en tandem** para aumentar el caudal u obtener aplicaciones múltiples en sincronía (rociadura/agitación/recirculación constante).

Die Pumpen der BPS-Serie **können parallel eingesetzt werden**, um die Förderleistung zu erhöhen oder um synchrone Mehrfachanwendungen zu erhalten (Bewässerung/Bewegung/konstantes Umwälzen).

BPS 160

	0 bar - 0 p.s.i				5 bar - 72 p.s.i				10 bar - 145 p.s.i				15 bar - 217 p.s.i				20 bar - 290 p.s.i									
RPM	I/min		U.S.g.p.m.		HP		kW		I/min		U.S.g.p.m.		HP		kW		I/min		U.S.g.p.m.		HP		kW		kg	lb
400	119	31,4	1,0	0,7	116	30,6	1,9	1,4	113	29,9	3,3	2,4	112	29,6	4,6	3,4	111	29,3	5,8	4,3	30	66				
450	134	35,4	1,1	0,8	130	34,3	2,3	1,7	128	33,8	3,5	2,6	126	33,3	4,9	3,6	125	33,0	6,8	5,0						
500	148	39,1	1,2	0,9	145	38,3	2,6	1,9	142	37,5	4,4	3,2	140	37,0	5,8	4,3	139	36,7	7,5	5,5						
550	162	42,8	1,4	1,0	159	42,0	3,0	2,2	156	41,2	4,9	3,6	154	40,7	6,5	4,8	153	40,4	8,0	5,9						

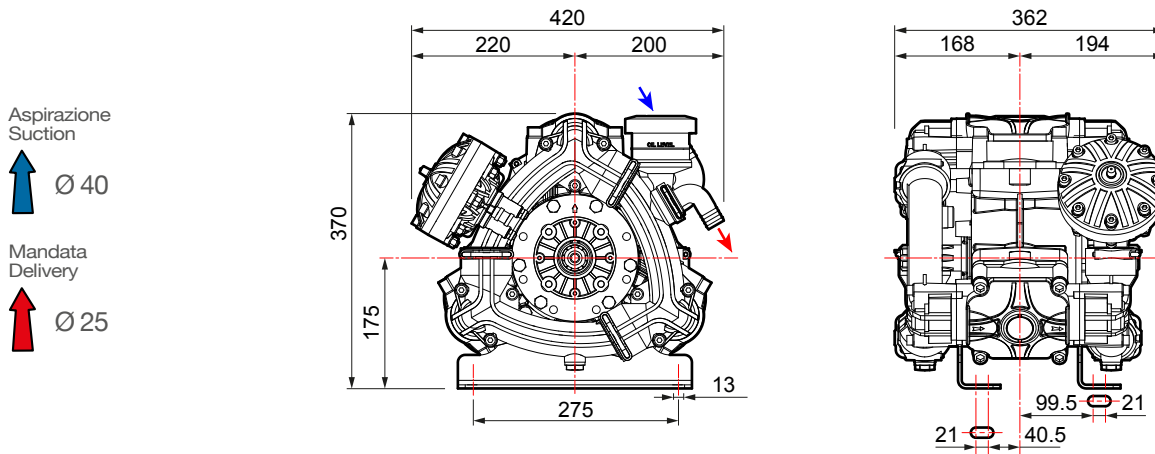

VERSIONI STANDARD › STANDARD VERSIONS › VERSIONS STANDARD › VERSIONES ESTÁNDAR › STANDARD AUSFÜHRUNGEN

Versioni derivate › Versions adapted › Versions dérivées › Versiones derivadas › Von der Standardversion abgeleitete Ausführungen

A



Albero passante
Through shaft
Arbre traversant
Cigüeñal pasante
Durchgangswelle

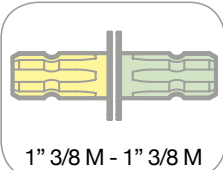

1" 3/8 M - 1" 3/8 M

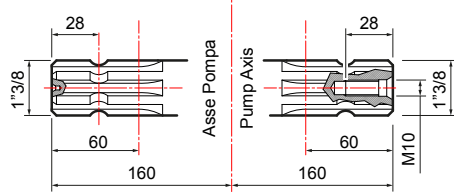

28
1"3/8
60
160
Asse Pompa
Pump Axis
28
1"3/8
60
M10

1 Flangiata a motore idraulico
Flanged to hydraulic motor
Bridée à un moteur hydraulique
Conexión con brida a motor hidráulico
An Hydraulikmotor geflanscht

2 Flangiata a pompa idraulica
Flanged to hydraulic pump
Bridée à une pompe hydraulique
Conexión con brida a bomba hidráulica
An Hydraulikpumpe geflanscht

B



Albero passante
Through shaft
Arbre traversant
Cigüeñal pasante
Durchgangswelle

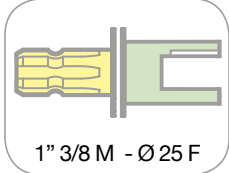

1" 3/8 M - Ø 25 F

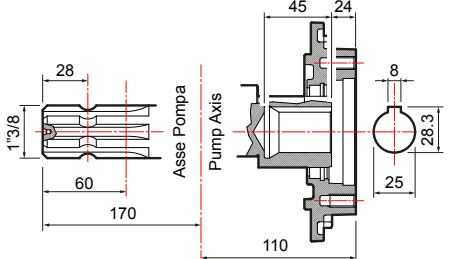

28
1"3/8
60
170
Asse Pompa
Pump Axis
45
24
8
28.3
25
110

1 Flangiata a motore idraulico*
Flanged to hydraulic motor*
Bridée à un moteur hydraulique*
Conexión con brida a motor hidráulico*
An Hydraulikmotor geflanscht*

2 Flangiata a pompa idraulica
Flanged to hydraulic pump
Bridée à une pompe hydraulique
Conexión con brida a bomba hidráulica
An Hydraulikpumpe geflanscht

* = flangiata diretta sulla pompa / directly flanged on the pump / bridée directement à la pompe / conexión con brida directa a la bomba / direkt an die Pumpe geflanscht

C



Albero passante
Through shaft
Arbre traversant
Cigüeñal pasante
Durchgangswelle

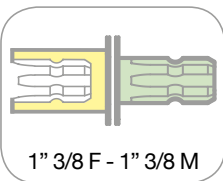

1" 3/8 F - 1" 3/8 M

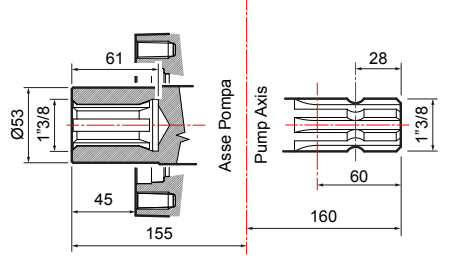

61
Ø53
1"3/8
45
155
Asse Pompa
Pump Axis
28
1"3/8
60
160

1 Flangiata a motore idraulico
Flanged to hydraulic motor
Bridée à un moteur hydraulique
Conexión con brida a motor hidráulico
An Hydraulikmotor geflanscht

2 Moltiplicatore per pompa idraulica
Overgear box for hydraulic pump
Multiplicateur pour pompe hydraulique
Multiplicador para bomba hidráulica
Übersetzungsgetriebe für Hydraulikpumpe